

# 声明

- \* 本公司保留在不作任何预先通知的情况下对本说明书中产品技术参数作修改的权利。
- \* 本公司保留在不作任何预先通知的情况下修改本说明书的权利。
- \* 在未经我公司事先书面允许的情况下，严禁以任何形式复制、使用、发表本手册中的任何内容。
- \* 本手册中的所有图片仅供参考，请以实物为准。
- \* 本公司拥有对本手册的最终解释权。

## 别墅系统

## 使用说明

使用产品前请先务必仔细阅读本说明手册及《系统安装/调试手册》，并请妥善保存，以备所需。

# 目录

1.系统概述.....	02
1.1功能特点.....	02
1.2产品参数.....	02
2.线材选用.....	03
3.端口说明.....	03、04
4.主机键对应分机房号说明.....	05
5.设置室内分机房号.....	06
6.一对一连接图.....	07
7.一对二连接图.....	08
8.多门控制连接图.....	09、10
9.门禁使用说明.....	11、12
10.分机操作使用说明.....	13
10.1分机功能概述.....	13
10.2分机功能设置.....	14
11.安装示意图.....	15、16
12.常见故障现象排除指南.....	17
13.注意事项.....	18

## 1.系统概述

### 1.1功能特点

- 支持一台主机带多台分机，可一键呼叫一台分机或一键同时呼叫多台分机
- 支持可视与非可视分机混合安装使用；
- 支持多台主机呼叫同一分机；
- 分机可主动监视门口图像，并可遥控开锁；
- 分机内置和弦铃声，悦耳动听；
- 分机振铃音量、音视频参数可自行调节；
- 适用于别墅、办公场所、多层住宅等楼宇。

### 1.2产品参数

#### 主机技术参数：

工作电压：DC18V；  
工作电流：待机 $\leq 20\text{mA}$ ，工作 $\leq 150\text{mA}$ ；  
清晰度：720TV线；  
频率响应：300~3400Hz $\pm 3\text{dB}$ ；  
音频不失真功率： $\geq 100\text{mW}$ ；  
通话时间：60秒；  
环境温度： $-40^{\circ}\text{C}$ — $+65^{\circ}\text{C}$ ；  
相对湿度：10%—95%；  
摄像头：彩色CCD镜头；镜头角度 $69/92^{\circ}$   
最低照度1.0LU/F1.2  
安装方式：墙体嵌入或铁门安装。

#### 室内分机参数：

- 1、工作电压：DC18V；
- 2、工作电流：待机 $\leq 15\text{mA}$ ，工作 $\leq 130\text{mA}$ (4.3寸) 待机 $\leq 15\text{mA}$ ，工作 $\leq 250\text{mA}$ (7寸)
- 3、清晰度：720TV线；
- 4、呼叫铃声：70dB；
- 5、频率响应：300~3400Hz $\pm 3\text{dB}$ ；
- 6、音频不失真功率： $\geq 50\text{mW}$ ；
- 7、通话时间：30-120秒(主机设定)
- 8、环境温度： $-20^{\circ}\text{C}$ — $+55^{\circ}\text{C}$ ；
- 9、相对湿度：10%—95%；
- 10、显示屏：4.3\7寸液晶显示屏；
- 11、安装方式：壁挂/嵌入式。

#### 电源参数：

产品名称:P10电源  
输入电压：AC220V 50Hz  
输出电压：DC18V/2A  
(仅供1台分机1台主机使用)

#### 电源参数：

产品名称:P30开锁电源  
(接电插锁或磁力锁适用)  
输入电压：220V 50Hz  
输出电压：DC12V/1.5A  
(注：每台电源只可供一把磁力锁使用)

#### 电源参数：

产品名称:P31系统电源  
输入电压：AC220V 50Hz  
输出电压：DC18V/3A  
(注：一拖2台分机使用)

#### 产品名称:多门口控制器

工作电压:DC18V  
工作电流:待机 $\leq 10\text{mA}$ ,工作 $\leq 15\text{mA}$   
(却换多台主机呼叫同一分机)

## 2. 线材选用

(RVV护套线或UTP CAT5e全铜网线)

序号	名称	线材	说明
1	主机至分机	RVV6×0.75mm <sup>2</sup>	主杆线长不可超过60米。
2	主机至分机	UTP CAT5e	线长超60米加RVV2×1.0mm线 总长不可超过200米。
3	电源线	RVV2×1.0mm <sup>2</sup>	主机/电源/电锁

## 3. 接口说明

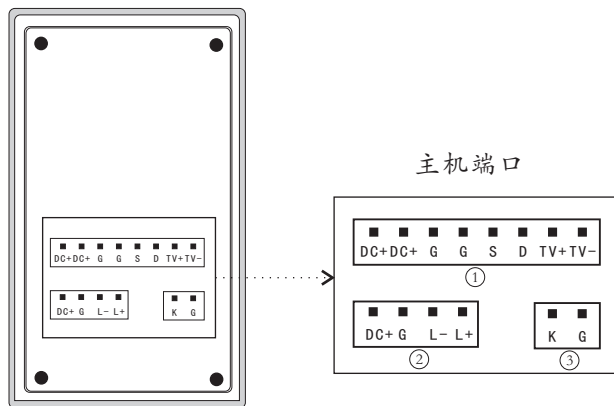

- ①:分机接入端口, DC+电源正极、G电源负极、S语音、D数据、TV+视频正、TV-视频负;  
 ②:电源、锁接入端口, DC18-24V,开锁时L+瞬间输出12V;  
 ③:呼叫分机时K输出5V(用于接多门口控制器时)

### 3.2 主机与电源、电控锁连接

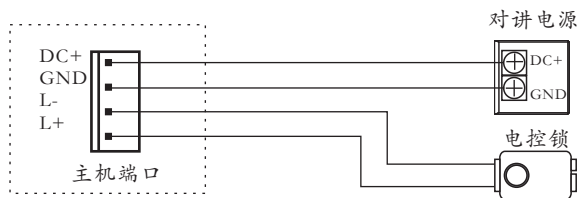

工作原理: 开锁时, 电源继电器吸合, 电源电流由N0端经电控锁线圈, 再经COM端流回电源地, 形成回路, 将电锁打开。

### 3.1 主机与电源、磁力锁或电插锁连接图

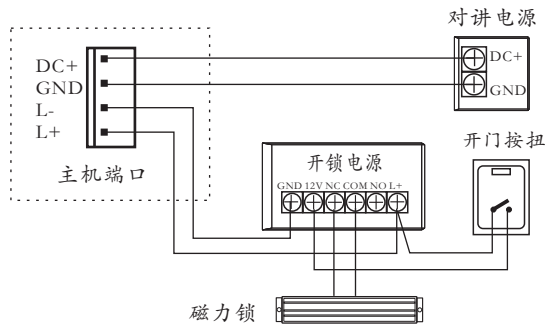

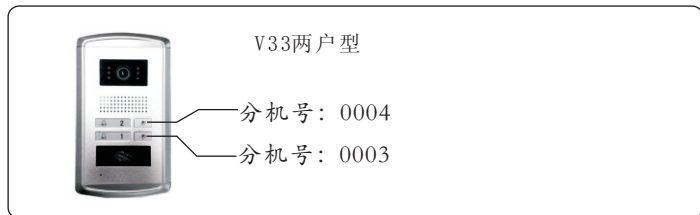
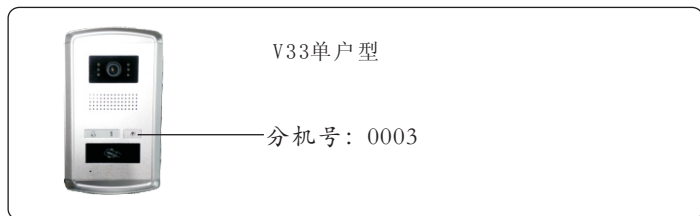
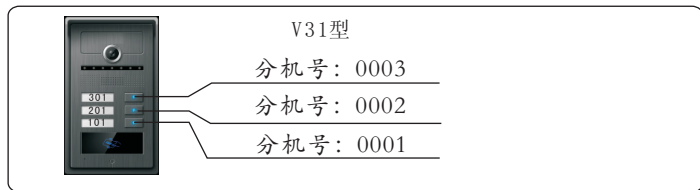

工作原理: 开锁时, 电源继电器吸合, NC与COM断开, 将磁力锁或电插锁打开。

#### 4.主机按键对应分机号说明



#### 5.设置室内分机号

主机、室内分机、电源  
连接好线，上电。

分机上电5秒后，在待机模式长按“”开锁键（约5秒）至屏显示当前分机房号  
松开按键，电源指示灯闪烁，此模式下连续再按“”开锁键可循环切换当前位数（0~9）；按“”通话键切换下一位数，连续按可循环切换；

9 9 9 9

修改好所需的分机号后按“”  
监视键确认保存当前房号。  
例如分机号为0001按监视键确认保存

0 0 0 1

注：一键同时呼叫多台分机时，分机号编一样，其中一台为主模式，其它分机必须设置为副模式分机。

(出厂默认为主模式)

设置副机方法：分机在不通电时，同时按开锁键和通话键通电，至显示屏显示“0”即可设为副模式分机，恢复为主机同样方法，设为副机必须连接主模式分机使用。

提示：触摸按键分机先通上电在指示灯未亮前同时按开锁键和通话键。

## 6. 一对一连接图

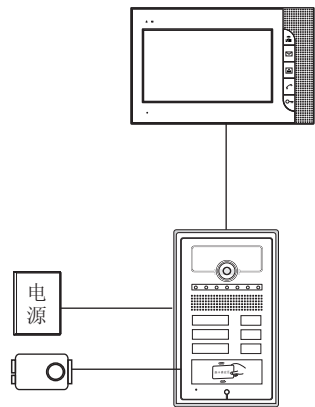

### 五类线接线排序

棕白/棕: VDD

蓝白/蓝: G

绿: D

绿白: S

橙: TV+

橙白: TV-

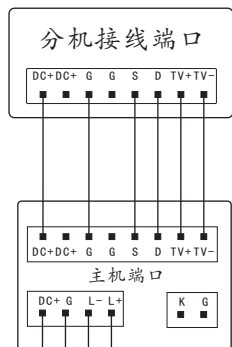

## 7. 一对二连接图

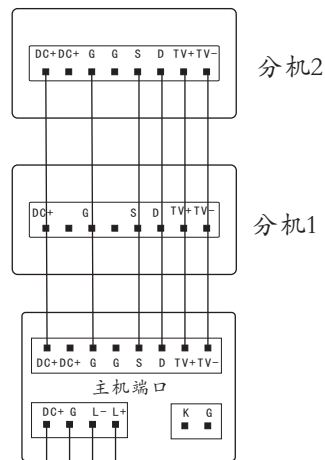
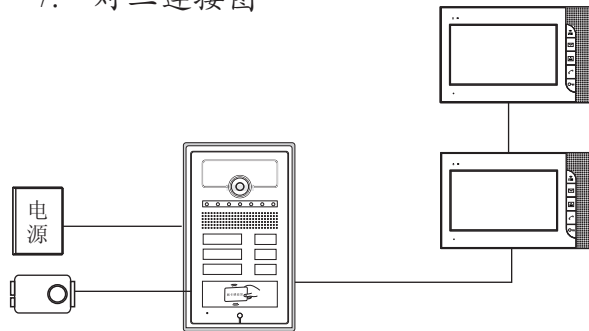

## 8. 多门控制连接图

### 五类线接线排序

棕白/棕: VDD  
 蓝白: G  
 绿: D  
 绿白: S  
 橙: TV+  
 橙白: TV-  
 蓝: K

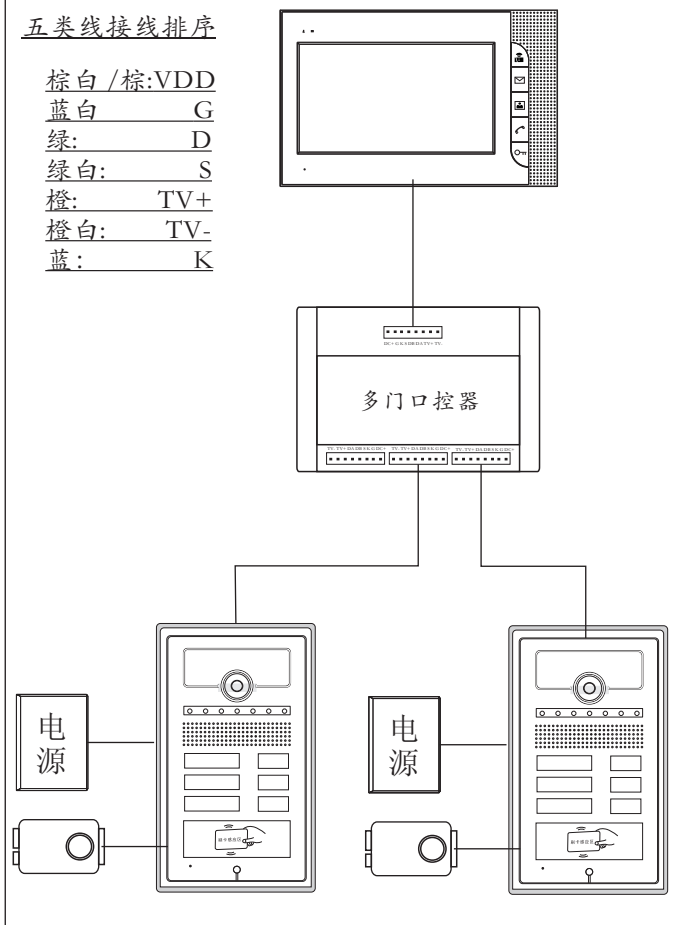

注: 分机仅可监视1端口主机图像

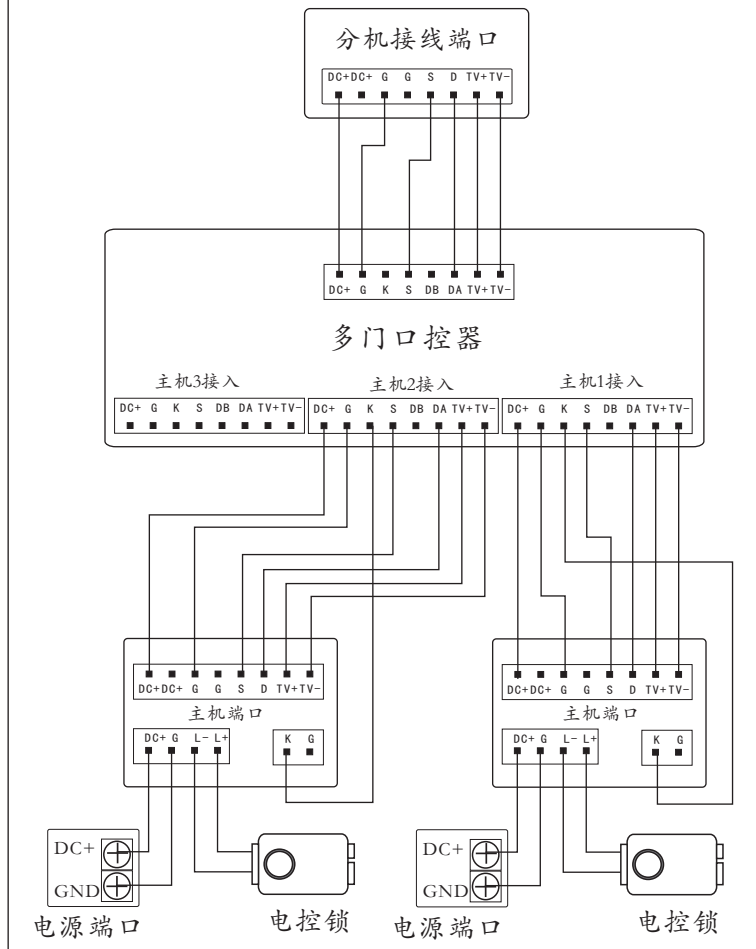

## 9.刷卡使用操作说明

### 9.1设置两张管理卡（增加卡和删除卡）

方法：断电设置J4=1,上电嘀响L2、L3红绿灯交替闪烁，此时刷第一张卡“嘀响”L2、L3红绿灯同时闪烁,定义为增加卡；再刷第二张卡“嘀响”L2绿灯不亮，L3红亮，定义为删除卡，两张管理卡已设定好，断电恢复J4=0重新上电即可。

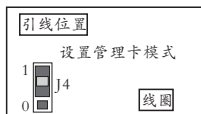

步骤：

断电 → J4=1 → 上电 → 刷第一张卡 → 刷第二张卡 → J4=0

**注：增加卡和删除卡不能为同一张卡，每台机只可设两张管理卡,多台主机可设统一的管理卡,可重新用新的卡设置，用户卡信息不变，原管理卡失效。**

### 9.2增加用户卡：

在正常模式下，刷已授权的增加卡“嘀响”L2绿灯闪烁，刷要增加的用户卡，“嘀响”表示增卡成功，“嘀嘀响”表示卡片已经授权，可连增加多张卡片，退出增卡模式再刷一下增加卡“嘀响”L2绿灯不亮，退出成功。

步骤：

刷增加卡 → 刷空白卡(可连续多张) → 刷增加卡

### 9.3单张删除用户卡

方法1:在正常模式下，刷已授权的删除卡“嘀响”L3红灯闪烁，刷要删除已授权的用户卡，嘀一声表示删卡成功，可连删除多张卡片，退出删卡模式再刷一下删除卡“嘀响”L3红灯不亮，退出成功。

步骤：

刷删除卡 → 用户卡 → 刷删除卡

### 9.4删除所有用户卡

步骤： 断电 → J4=1 → 上电

刷增加卡 → 刷删除卡 → 刷删除卡 → 刷删除卡 → 刷增加卡

**注：正常使用中请勿操作此项功能！**

## 10.分机操作使用说明

### 10.1分机功能简述

通话：分机振铃时按通话键“☎”可与访客通话。  
开锁：在振铃时或通话、监视模式，按“🔑”键可为单元门开锁。

[注：如在振铃时直接按开锁，开锁成功后自动挂机]  
监视：待机模式，按“📺”键可监视门口机图像，再按关闭或15秒后自动关闭。

主动通话：待机模式先按监视键“📺”再按通话键“☎”主机与分机即可进入通话模式。

查阅：待机模式按呼叫键“📞”可查阅本分机房号。

### 10.2分机功能设置

- 进入菜单模式：待机模式按“📺”键监视门口机图像再按呼叫键“📞”
- 在显示菜单模式按呼叫键“📞”却换功能模式，按开锁键通话键加减调节。

#### 亮度调节



#### 对比度调节



#### 色彩调节



#### 铃音大小调节



#### 按监视键退出菜单





## 11. 安装示意图

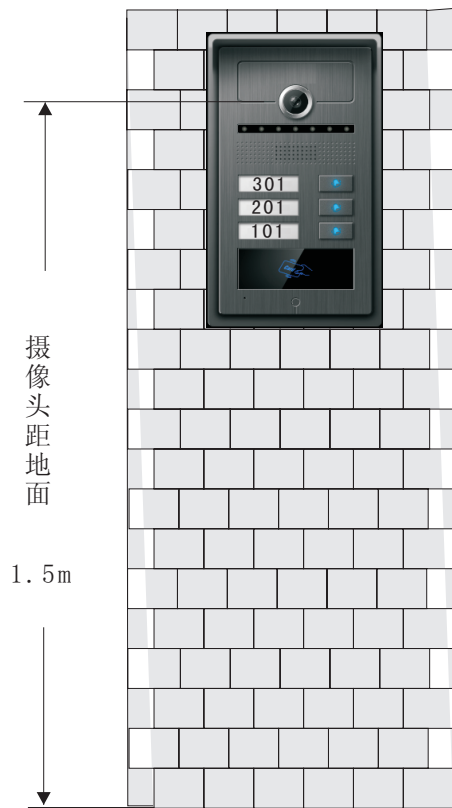

建议安装高度

## 安装示意图

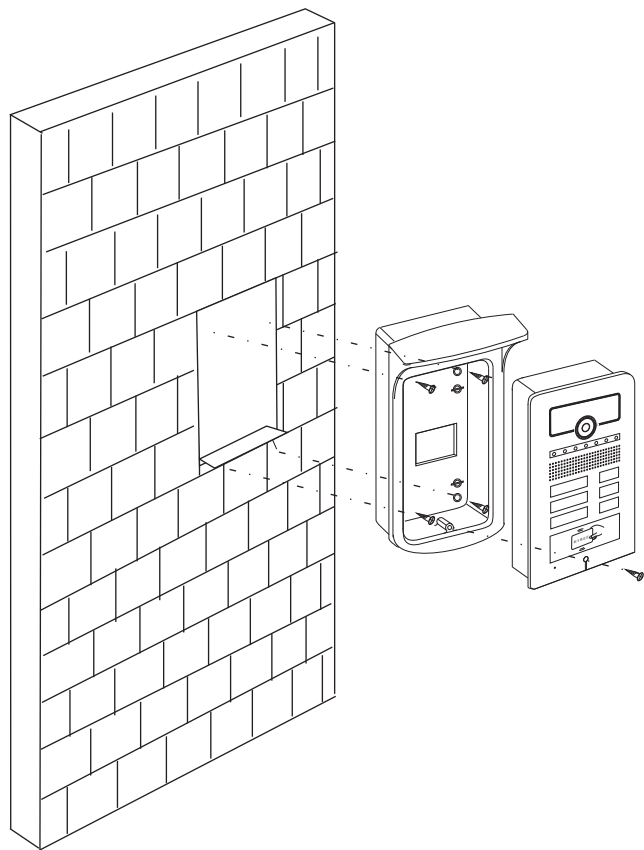

## 12. 常见故障现象排除指南

常见现象	排查方法
不开锁	检查电控锁或锁连接线
不通电	检查电源是否有电压输出
无图像	检查TV- TV+是否有短路或断路的现象
不响铃声	检查主杆线是否有短路或断路的现象
图像跳动	检查TV- TV+是否有接触不良
呼不通分机	查阅分机房号是否与主机对应

## 注意事项

- \* 产品安装防太阳直射暴晒、高温、雨水、潮湿、化学腐蚀，强磁场；
- \* 工程布线做好与强电隔离屏蔽措施，远离干扰源，如：电话线、有线电视、互联网及其它设备；
- \* 在安装过程中严禁带电操作；
- \* 电源外壳做好安全接地；
- \* 系统接线线头不可过短及过长，线头剥皮后线芯拧紧再对接防止毛刺造成短路，为确保系统稳定工作，线头必须上焊锡，连接线头做好绝缘工作。
- \* 系统调试通电前先检查电源供电电压正常，确保线路无接错，先给主机上电，显示正常后再整体上电；
- \* 系统通电如有不正常现象，立即切断电源，排除故障后方可继续通电；
- \* 请遵照本公司的安装手册正确安装使用；
- \* 如遇到技术故障未查明原因请与我公司技术人员进行沟通解决。